

AV 23 SETTER Bypass SD Solar

Vannes d'équilibrage

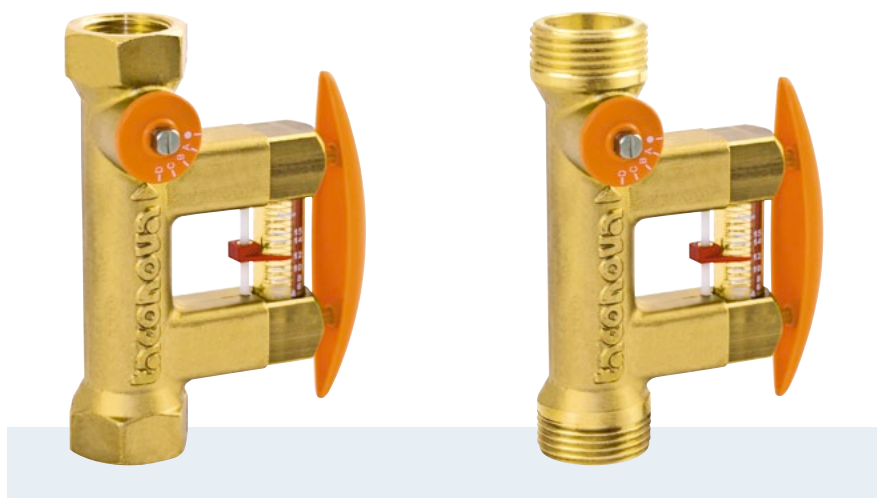

Directement réguler, vérifier et arrêter le débit dans une installation solaire.

Description

Équilibrage hydraulique et contrôle du débit directement sur le corps principal ou intégré dans une installation solaire.

La vanne d'équilibrage permet une installation exacte et rapide, pratique des volumes d'eau en chauffage, ventilation, climatisation et sanitaire.

La version solaire est spécialement optimisée en fonction des conditions régnant dans les installations solaires.

Un équilibrage hydraulique correct contribue à une utilisation optimale et économique de l'installation et, par la même, répond aux exigences légales d'économie d'énergie.

Le réglage de la vanne d'équilibrage et d'arrêt SETTER Bypass SD Safety Design peut être réalisé sur place dès son installation par un spécialiste, sans que celui-ci ait besoin de recourir à des investissements coûteux en matériel auxiliaire de contrôle ou en formation.

Instructions de montage

La vanne d'équilibrage SETTER Bypass SD nécessite une conduite droite à la portée nominale utilisée dans l'installation.

La position de montage de la vanne est libre, seule la direction de passage du liquide indiquée par une flèche doit être respectée.

Avantages

- Résistance en température jusqu'à 130 °C
- Réglage rapide et précis, sans diagramme, tableau ou instrument de mesure
- Vérification instantanée du débit en l/min par l'indicateur
- Haute précision de mesure de la valeur réglée, dans la plage de débit optimale
- Contrôle de débit par curseur servant à régler la valeur de consigne
- Vanne de réglage avec cadran gradué
- Vanne de réglage à fermeture
- Facilité d'installation
- Sans entretien
- Faible perte de charge
- Possibilité de remplacer la dérivation à pleine charge
- Economie d'un élément de fermeture supplémentaire

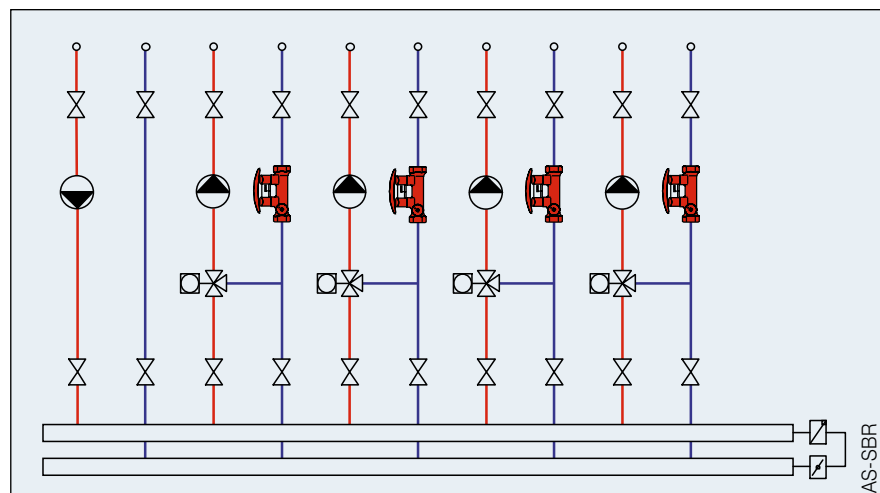

Mode de fonctionnement

La mesure de débit utilise le principe du flotteur et du ressort antagoniste. La marque de lecture est le bord inférieur du flotteur.

L'élément de mesure se trouve dans une dérivation (bypass) du débit principal, qui n'est pas constamment traversée par le flux.

Cette dérivation est utilisée en cas de besoin ; pour cela, il suffit d'ouvrir les vannes à fermeture automatique en maintenant appuyé l'arceau; l'activation et la désactivation de la dérivation n'ont aucune incidence sur le débit principal.

AV 23 SETTER Bypass SD Solar

Descriptif technique

Vanne de régulation et de fermeture avec indication directe du débit réglé en l/min.

Dérivation à fermeture automatique, parallèle au débit principal, avec élément de mesure et d'affichage, élément de mesure avec flotteur et ressort antagoniste.

Valeur de mesure lisible sur voyant, sans avoir à utiliser de tableaux, diagrammes et appareils de mesure.

Faible perte de charge.

Caractéristiques techniques

Valeurs de service maxi. température TMS / Pression PMS : voir courbe pression-température.

Précision de mesure

- Plage de mesure de 20 à 80 %
= +/- 5 % de la valeur affichée
- Plage de mesure de < 20 à > 80 %
= +/- 10 % de la valeur affichée.

Valeur k_{VS} et plage de mesure selon tableau «Gamme des modèles».

Matériau:

Corps : laiton

Pièces interne : acier inoxydable, laiton et matière plastique

Matériau du voyant : matière plastique résistante à la chaleur et aux chocs

Joints : EPDM

Filetage intérieur Rp (cylindrique) selon DIN 2999 / ISO 7 ou filetage extérieur G (cylindrique) selon ISO 228

Fluides transportés

- Eau de chauffage (VDI 2035)
- Eau de refroidissement
- Eau potable
- Mélanges à base d'eau avec additifs anticorrosion et antigel courants (voir document «Courbes de correction»)

Versions supplémentaires

Setter pour autres applications, voir fiches techniques Setter Bypass SD et Setter Bypass HT Solar.

Gamme des modèles

Filetage intérieur

Article n°	DN	Rp x Rp	Débit mesuré	k_{VS} (m ³ /h)
223.2380.000	20	¾" x ¾"	2 – 12 (l/min)	2,2
223.2381.000	20	¾" x ¾"	8 – 20 (l/min)	5,0
223.2482.000	25	1" x 1"	10 – 40 (l/min)	8,1

Filetage extérieur

Article n°	DN	G x G	Débit mesuré	k_{VS} (m ³ /h)
223.2380.350	20	1" x 1"	2 – 12 (l/min)	2,2
223.2381.350	20	1" x 1"	8 – 20 (l/min)	5,0
223.2482.350	25	1¼" x 1¼"	10 – 40 (l/min)	8,1

Dimensions



Tableau des dimensions

Filetage intérieur

Article n°	DN	A	B ¹	C	D	SW	Rp
223.2380.000	20	129	39	46	79	34	¾"
223.2381.000	20	129	39	46	79	34	¾"
223.2482.000	25	152	47	58	82	41	1"

Filetage extérieur

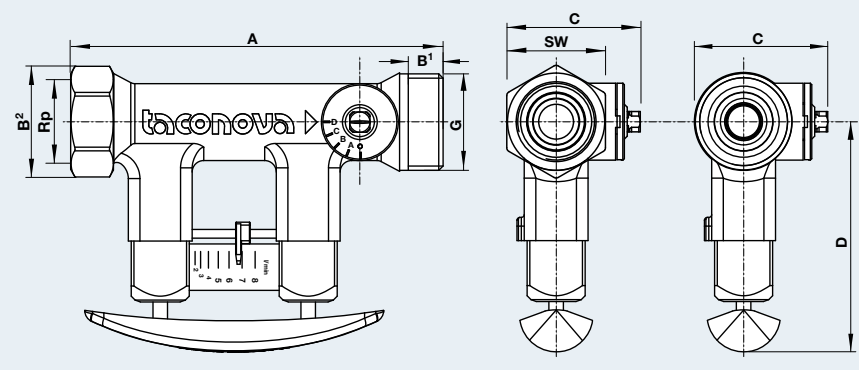
Article n°	DN	A	B ²	C	D	G
223.2380.350	20	129	12	46	79	1"
223.2381.350	20	129	12	46	79	1"
223.2482.350	25	152	15	58	82	1¼"

AV 23 SETTER Bypass SD Solar

Courbe pression-température

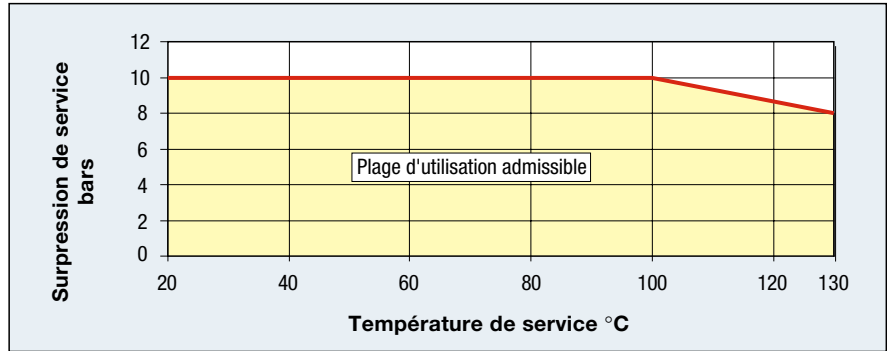

Diagrammes de pertes de charge

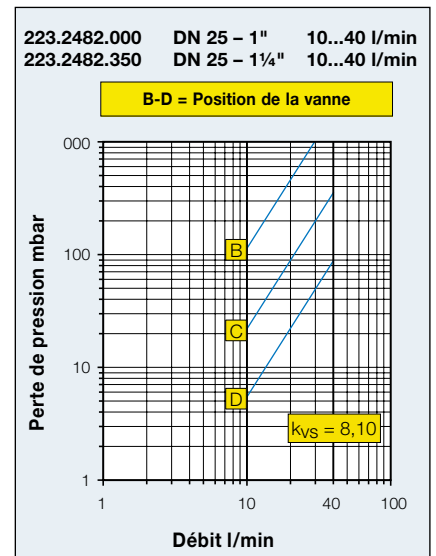
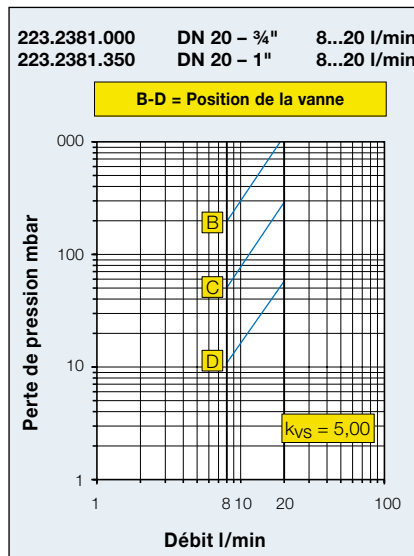
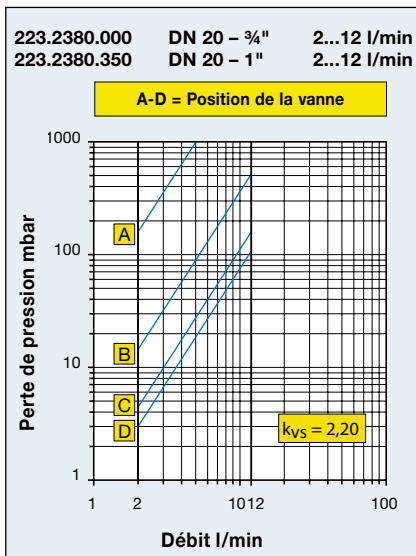

AV 23 SETTER Bypass SD Solar

Accessoires



AX 96 Enveloppe isolante

EPP, temp. de service -30 – 130 °C, suivant Directive EnEV

Article n° convient pour **Setter Bypass SD**

296.2321.004	DN 20
296.2322.004	DN 25



VF 10 Raccord pour SETTER avec filetage extérieur

Raccord à braser, incl. joint plat solaire, jeu de 2x3 pièces

Article n°	G x mm	Version pour	convient pour
210.5331.019*	1" x 18	Tube cuivre 3/4"	DN 15
210.5332.019*	1" x 22	Tube cuivre 3/4"	DN 20
210.5334.003	1 1/4" x 28	Tube cuivre 1"	DN 25

* avec joint plat solaire

Pièces de rechange



AY 98 Bypass SD

Article	Débit mesuré	Convient pour	C/u
298.2336.020	2 – 12 (l/min)	223.2380.000, 223.2380.350	1
298.2337.020	8 – 20 (l/min)	223.2381.000, 223.2381.350	1
298.2344.020	10 – 40 (l/min)	223.2482.000, 223.2482.350	1